



*ИГРУШКИ
ИЗ ФЕТРА*

Студия декора ТУТТИ
www.studio-tutti.com

2017

Содержание

Введение.....	3
История фетра.....	4
Виды фетра.....	5
Правила шитья из фетра.....	8
О наборах ТУТТИ.....	12
Заключение.....	14
Подарки.....	15
Приложение с выкройками, инструкциями и фотоизображениями готовых игрушек.....	16

Введение

Команда ТУТТИ приветствует наших дорогих читателей и поклонников фетровых игрушек. Из нашей книги Вы узнаете много интересного и познавательного о таком уникальном материале, как фетр и получите увлекательные подарки*. Ну что, приступим? Тогда вперед!



* - в конце книжки Вас ожидают подарочные выкройки от Студии Декора ТУТТИ, подробные инструкции к ним, а также цветные иллюстрации готовых игрушек.

Внимание! Никакая часть данной книги не может быть воспроизведена в какой бы то ни было форме без письменного разрешения владельца авторских прав Студии Декора ТУТТИ.

История фетра

Слово фетр происходит от французского feutre (фё-о-тр), что означает войлок. В свою очередь, слово войлок происходит от тюрского ojluk (ойлук) - покрывало. И вот здесь начинается самое интересное. Когда точно появился войлок не установлено, но известно, что использовался этот материал уже много столетий тому назад кочевыми племенами и не только. Натуральный войлок - это плотный нетканый материал из валяной овечьей шерсти, достаточно жесткий, с элементами грубых шерстинок на поверхности. Обладает низкой теплопроводностью, хорошо держит тепло, а также пропускает воздух.



Шерсть под воздействием воды, трения и давления сваливается. По такой технологии древние племена делали первые образцы войлока в виде небольших кусков полотна. Войлок использовался в изготовлении одежды, как теплый и "дышащий" материал, а также в строительстве юрт кочевыми племенами. Кстати, традиционные валенки делают из войлока овечьей шерсти методом валяния.



Войлок и сейчас производится на фабриках, только уваливанием, температурной обработкой занимаются уже не люди, а специальное техническое оборудование.

Позже, в семнадцатом веке во Франции широкое применение находит фетр - войлок из тонких шелковистых волокон. В отличие от жесткого войлока, мягкий фетр стал более привлекателен и элегантен. Легкий, практичный, красивый материал использовали и используют сейчас в текстильной промышленности. Шьют костюмы, модные шляпки, сумочки и, конечно, всеми любимые фетровые игрушки.



Сейчас, в век новых технологий, человечество научилось производить фетр из полиэфирных волокон. Таким образом, появился синтетический полиэстеровый войлок, по качеству ничем не уступающий натуральному, а в некоторых случаях даже превосходящий его. Ну как? Не правда ли история о фетре очень увлекательна? Дальше будет ещё интересней! "Так какие виды фетра бывают и какой лучше подойдет для рукоделия?" - спросите Вы.

Виды фетра

Фетр для рукоделия бывает шерстяной, полушерстяной и синтетический. Шерстяной фетр производят толщиной от 1,0 до 5,0 мм. Материал достаточно дорогой, так как на 90-100% состоит из шерсти. Цветовая палитра умеренная. После стирки фетр усаживается, от частого использования образуются катышки. Может иметь шероховатую зернистую и мягкую ворсистую поверхность, в зависимости от наличия в составе большего содержания шерсти или пуха.



Может вызывать аллергическую реакцию. Основные страны производители - Испания, Германия, Польша, Россия. По качеству материала лидирует Испания. Для рукоделия, в основном, используют фетр толщиной от 1,0 до 1,5 мм. Данный материал интересный, но дорогой и со своими специфическими особенностями. Игрушки из такого фетра быстро теряют свой внешний вид при частых играх.

Полушерстяной фетр состоит из шерсти и вискозы или акрила в процентном отношении приблизительно 60 на 40. Цена ниже, чем у шерстяного фетра. Цветовая палитра разнообразнее, текстура гладкая, мягкая. Наличие шерсти в составе может также привести к потере качества изделия, появлению катышков и вызывать аллергические реакции. После стирки возможна усадка игрушки. Подойдет для изделий с нечастым использованием, в качестве интерьерных украшений. Страны производители - Испания, Корея.

Фетр 100 % полиэстер получают из полиэфирных волокон. Материал не токсичен, обладает гипоаллергенными свойствами, хорошо держит форму, после стирки сохраняет первозданный вид, не образует катышки, обладает высокой прочностью и износостойкостью.



Бывает мягкий и жесткий, толщиной от 1,0 до 4,0 мм, отличного качества и по доступной цене. Данный вариант фетра из 100 % полиэстера отлично подходит для рукоделия. Цветовая палитра порадует богатым выбором.



Игрушки можно использовать повседневно и не волноваться за внешний вид. Лидером в производстве качественного фетра из 100% полиэстера является Корея. Конечно же, фетр из полиэстера производится еще в Китае, цена на него ниже, но и качество продукции оставляет желать лучшего.

Все наборы для шитья игрушек ТУТТИ комплектуются только высококачественным, проверенным временем и рукодельницами, корейским фетром.

В самом начале большого пути нашей компании нужно было определиться с основой наших наборов - фетром. Уже тогда мы понимали, что любовь и признание рукодельниц можно завоевать, если делать по-настоящему качественный продукт по доступным ценам. Для этого мастерицам студии декора ТУТТИ потребовалось сшить немало пробных игрушек из разных видов фетра. Провести ряд тестов на износостойкость, прочность материала и пригодность для ручного шитья. И только опытным путем, методом проб и ошибок мы остановили свой выбор на мягком корейском фетре. В отличие от обычной ткани края фетра не осыпаются, хорошо режутся ножницами, легко сшиваются вручную. Фетр - отличный и удобный материал, как для новичков, так и опытных мастериц.

Правила шитья игрушек из фетра

Для создания аппликаций используется жесткий фетр, для объемных игрушек - мягкий фетр.

А теперь позвольте рассказать о некоторых правилах шитья игрушек из мягкого фетра, особенно интересно это будет начинающим рукодельницам. Запомните или запишите основные правила работы с фетром.

Правило первое. Вырезанные бумажные выкройки разместите на соответствующих кусочках фетра так, чтобы все детали поместились. И только после этого приступайте к обводке деталей выкройки.



Правило второе. Не обводите детали бумажной выкройкой на фетре шариковой ручкой, при шивании деталей игрушки останутся следы чернил и даже стирка не сможет их вывести. Используйте обычный графитовый карандаш средней жесткости, например "НВ", или самоисчезающий маркер для ткани.

Правило третье. Вырезайте детали аккуратно, строго по линии контура обведенной выкройки.



Правило четвертое. Детали из фетра сшиваются швами наружу без припусков. Делайте швы аккуратными, не торопитесь, от этого во многом будет зависеть конечный результат Вашей работы. Помните, любое творчество требует к себе внимательного и ответственного подхода. Игрушка, сшитая с любовью, обязательно будет радовать Вас долгие годы.





Правило пятое. Многие начинающие рукодельницы задаются вопросом: " - Сколько нужно класть наполнителя в сшитые детали игрушек?" Ответ на этот вопрос придет только с опытом шитья игрушек из фетра. Но некоторые рекомендации мы все-таки дадим. Не набивайте наполнитель в сшитую деталь игрушки слишком плотно, иначе шов детали будет выглядеть натянутым или вовсе может разойтись.

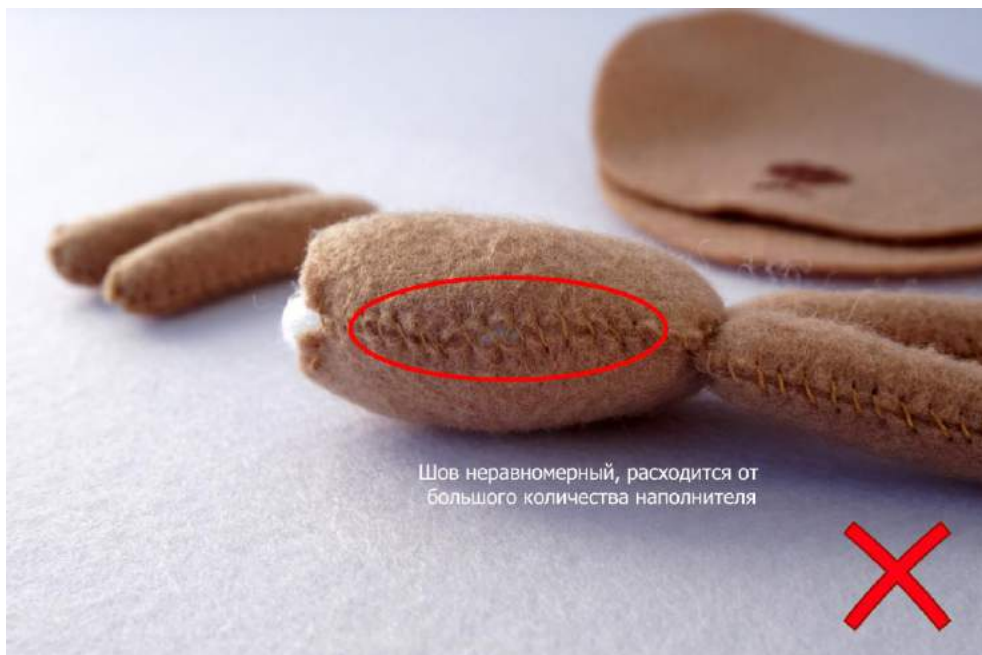

При нажатии пальцем на деталь, набитую наполнителем, она должна быть слегка упругой и не оставлять следов давления. Если наполнителя мало, деталь будет выглядеть необъемно и появятся ненужные складки. Набивайте сшитую деталь медленно, не торопясь, доверьтесь тактильным и визуальным ощущениям, в определенный момент Вы обязательно поймете, что использовали наполнителя равно столько, сколько нужно. Для набивания можно взять обычный незаточенный карандаш.

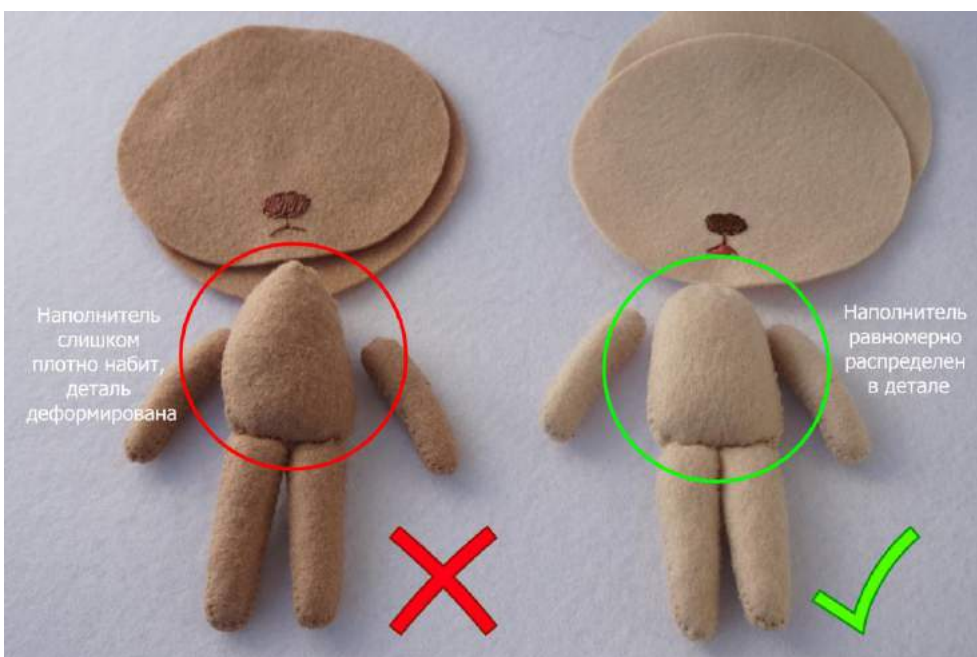

Правило шестое. Место изгиба фетра можно гладить, не касаясь подошвой утюга, то есть паром. Никогда не гладьте фетр непосредственно утюгом. Будьте предельно внимательны, чтобы не обжечься!

Правило седьмое. Если игрушка стала грязной от длительных игр или просто испачкалась, то её запросто можно постирать. Используйте только ручную стирку в мыльном растворе при температуре воды 30 - 40 градусов по Цельсию. Протирайте фетр мягкой губкой, без использования абразивных, моющих средств и стиральных порошков. Игрушки из фетра не боятся ручной стирки и всегда сохраняют первозданный внешний вид.

Простое соблюдение правил работы с фетром поможет рукодельницам избежать ошибок и внимательно подготовиться к шитью игрушек. Ну как? Сколько нового Вы узнали за пять минут? Но и это ещё не всё, читаем дальше...

О наборах ТУТТИ

Наборы для шитья игрушек ТУТТИ достойный выбор для рукодельниц! В наборах ТУТТИ используются только качественные материалы от ведущих мировых производителей, проверенные временем и нашими мастерицами. Подробная инструкция с видами стежков и картинками станет хорошим помощником начинающим рукодельницам. Все настолько понятно и доходчиво, что наши игрушки смогут сшить даже самые маленькие мастерицы, но под пристальным контролем взрослых или родителей. Наборы ТУТТИ производятся в подарочных коробочках со всем необходимым материалом для шитья игрушки и ПВХ-пакетах с европодвесом.



Творчество с нами - это приятное и полезное времяпрепровождение. Наборы ТУТТИ развивают у рукодельниц аккуратность, внимательность, усидчивость, а главное навыки шитья. Как приятно любоваться сшитыми игрушками ТУТТИ, играть с ними дома или в школе с друзьями, носить с собой, как талисман на удачу, зная, что сделаны они Вашими руками. Игрушки ТУТТИ станут для Вас настоящими друзьями.



Приглашаем Вас вступить в наше сообщество любителей игрушек ТУТТИ.

вступить в сообщество

Заключение

Надеемся, прочтение стало для Вас увлекательным и запоминающимся. Коллектив студии декора ТУТТИ благодарит Вас за внимание и желает приятного творчества! До новых встреч!



Подарки

Ну а теперь, как и обещали, подарки в студию! Здесь Вы найдете выкройки и подробные инструкции, следуя которым, сможете сшить свои собственные игрушки, но уже из своих материалов.

А если Вы не хотите ходить по магазинам в поисках комплектующих для шитья игрушек, наборы от студии декора ТУТТИ будут отличным решением.

Все, что нужно для шитья игрушки из фетра в одном наборе.



Приложение с выкройками, инструкциями и фотоизображениями готовых игрушек

В приложении Вы сможете распечатать выкройки для шитья игрушек из фетра.

Для шитья игрушки "Принцесса Эльза" (Арт. 01-08) Вам потребуется самостоятельно приобрести*:

- мягкий фетр разных расцветок (желтый, зеленый, белый, персиковый),
- глазки пластиковые с фиксатором 6 мм. (2 шт.),
- нитки мулине разных расцветок (желтый, зеленый, персиковый, белый, черный, розовый),
- бисер белый,
- наполнитель для мягких игрушек.

Высота готовой игрушки 13 см.

Для шитья игрушки "Медвежонок Милли" (Арт. 03-04) Вам потребуется самостоятельно приобрести*:

- мягкий фетр разных расцветок (светло-розовый, темно-розовый, белый, голубой),
- глазки пластиковые с фиксатором 9 мм. (2 шт.),
- нитки мулине разных расцветок (светло-розовый, белый, черный, коричневый, голубой),
- бисер белый,
- наполнитель для мягких игрушек.

Высота готовой игрушки 12 см.

Внимательно изучите изображения готовых игрушек на фото перед покупкой дополнительных материалов!

Также для шитья дополнительно Вам потребуется иголка, ножницы, карандаш или самоисчезающий маркер.

* - информация о дополнительном материале для самостоятельного приобретения носит исключительно рекомендательный характер.



Арт. 01-08

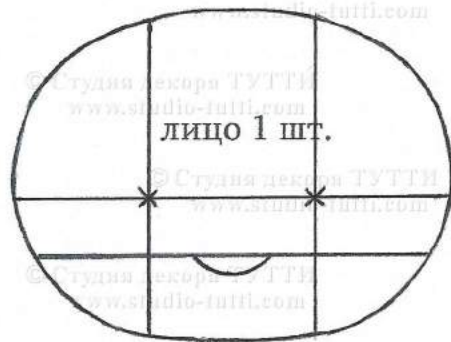
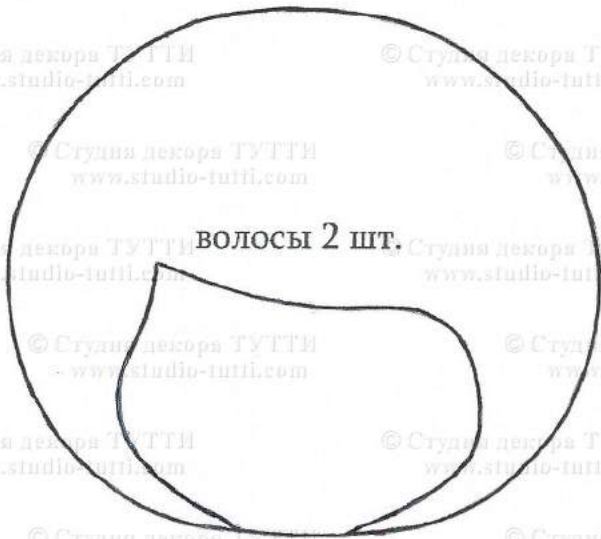

рукава 2 шт.



декоративная
деталь на
платье
1 шт.

Дорогие рукодельницы, спасибо за выбор нашего набора для шитья игрушек. Надеемся, что вы получите огромное удовольствие от творческого процесса создания игрушки. Мы в свою очередь постарались написать подробную инструкцию и вложили самый качественный материал. Также приглашаем вас присоединиться к нашей группе в социальной сети "vkontakte", где вы сможете посмотреть видеоинструкции по шитью игрушек, задать интересующие вас вопросы, поучаствовать в конкурсах и получить подарки от студии декора ТУТТИ. Адрес нашей группы <http://vk.com/studiotutti>

Виды стежков:

Обметочный стежок

Петельный стежок

Лестничный стежок

Тамбурный стежок

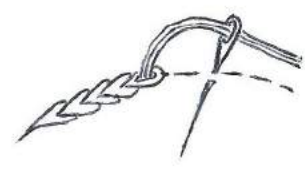
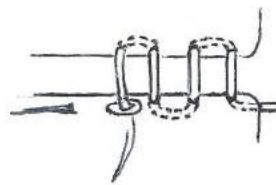
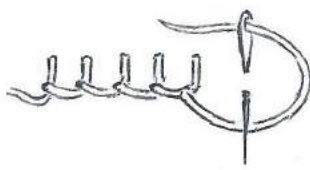
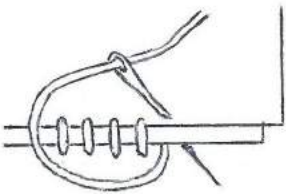

Стежок «вперед иголку»

Стежок «назад иголку»

Стежок «аппликация»

Стежок «петля»

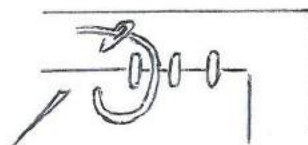

1) Вырежьте бумажные выкройки, приложите их на фетр и аккуратно обведите маркером для ткани, карандашом или мелом. Не обводите выкройки шариковой ручкой, т.к. в готовом виде в месте соединения деталей будут видны следы.

2) Вырежьте выкройки из фетра.

Используйте одну нить для сшивания деталей игрушки и две нити для вышивания декоративных элементов. Все детали игрушки соединяются между собой изнаночными сторонами внутрь, а шьются с лицевой стороны.

Лицо: Вышейте рот, ресницы, брови как указано на рисунке. Затем очень аккуратно сделайте два маленьких отверстия для глаз, поместите туда глаза и плотно зажмите фиксатором с другой стороны.

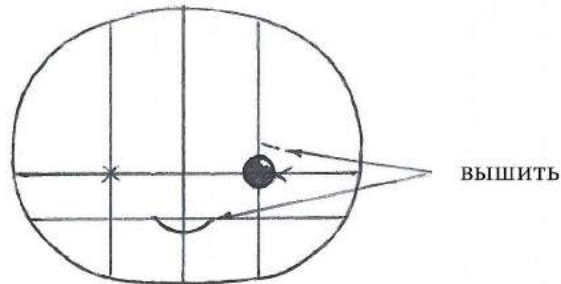

Голова:

Сшейте деталь №2 петельным стежком по кругу, оставьте сбоку место для наполнителя. Набейте наполнителем и сшейте. Пришейте к короне бисер, как указано на рисунке, пришейте корону к детали №2 стежком "вперед иголку".

петельный стежок

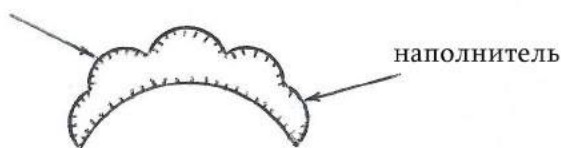

бисер



Пришейте волосы к лицу стежком "аппликация". Сложите переднюю и заднюю деталь головы изнаночной стороной вовнутрь и сшейте обметочным стежком по кругу, оставьте сбоку место для наполнителя. Набейте наполнителем и сшейте. Пришейте к голове деталь №2 лестничным стежком.

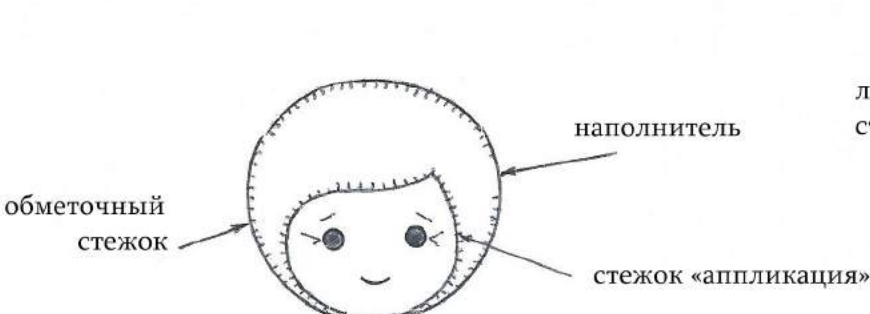

Тело, платье:

Пришейте к передней детали платья стежком "апликация" декоративные элементы как указано на рисунке.

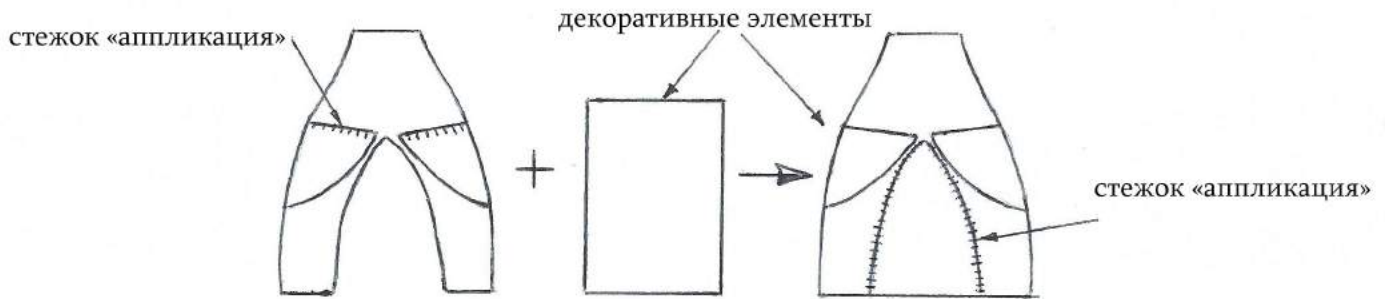

Сшейте платье по кругу обметочным стежком, оставьте сверху место для наполнителя, набейте наполнителем и сшейте. Сложите деталь рукава пополам и сшейте обметочным стежком сбоку, чтобы получился цилиндр.

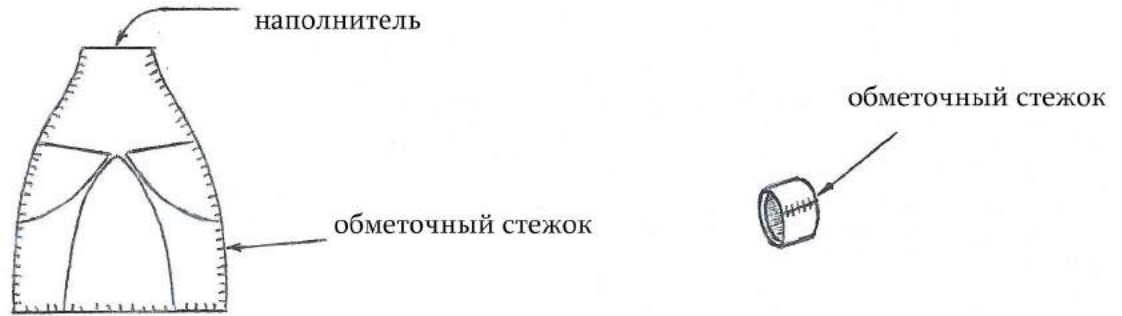

Руки:

Сшейте обметочным стежком по кругу как указано на рисунке. Оставьте сбоку место для наполнителя. Набейте наполнителем и сшейте.



Туфли:

Вышейте стежком "петля" лепестки на передней детали туфли. Соедините переднюю и заднюю деталь туфли вместе и сшейте туфли петельным стежком по кругу. Оставьте сбоку место для наполнителя, набейте наполнителем и сшейте.



Соединение частей тела:

Соедините голову и тело лестничным стежком. Сделайте 3-4 полных оборота, чтобы голова была плотно пришита к телу. Соедините руки, прошивая тело насквозь, как указано на рисунке. Сделайте 3-4 оборота, пока руки не будут крепко пришиты к телу. Пришейте туфли.

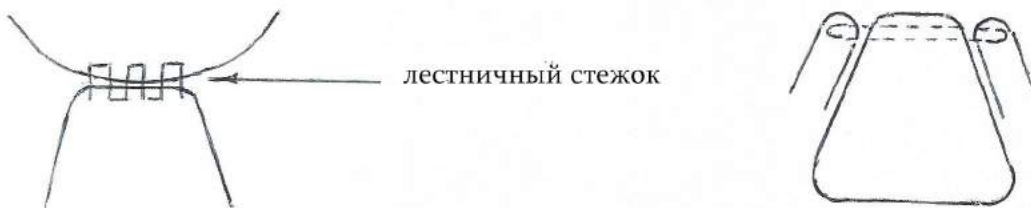

Добавьте немного румян на щечки. Ваша куколка готова. Поздравляем Вас!!!

Если у вас остались вопросы, в нашей группе "vkontakte" вы сможете найти видеоруководства по созданию игрушек ТУТТИ.



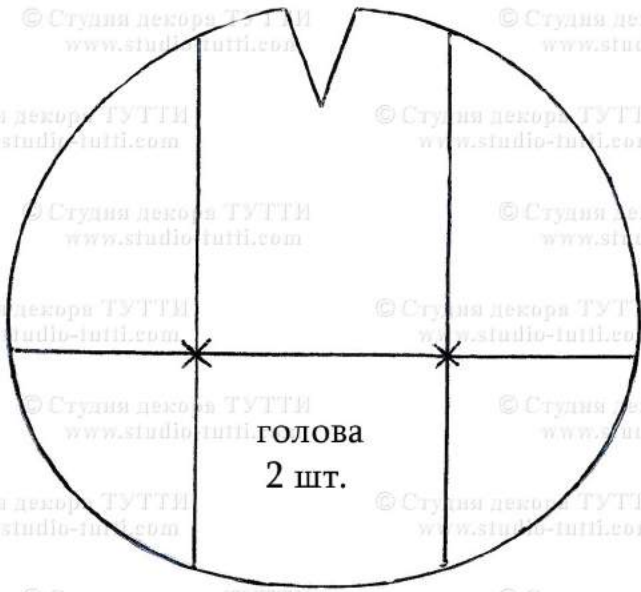

внешнее
ухо
4 шт.



внутреннее
ухо 2 шт.



тело
2 шт.

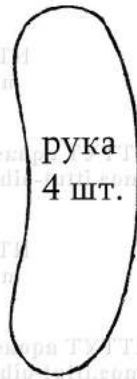

рука
4 шт.



нога
4 шт.



сердце 2 шт.

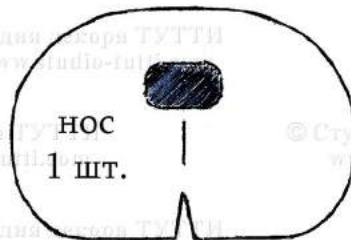

НОС
1 шт.



ступня 2 шт.

Дорогие рукодельницы, спасибо за выбор нашего набора для шитья игрушек. Надеемся, что вы получите огромное удовольствие от творческого процесса создания игрушки. Мы в свою очередь постарались написать подробную инструкцию и вложили самый качественный материал. Также приглашаем вас присоединиться к нашей группе в социальной сети "vkontakte", где вы сможете посмотреть видеоруководства по шитью игрушек, задать интересующие вас вопросы, поучаствовать в конкурсах и получить подарки от студии декора ТУТТИ.

Адрес нашей группы <http://vk.com/studiotutti>

Виды стежков:

Обметочный стежок

Петельный стежок

Лестничный стежок

Тамбурный стежок

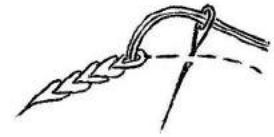
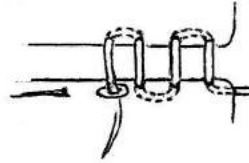
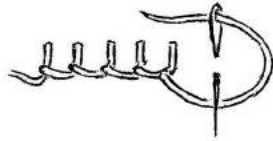
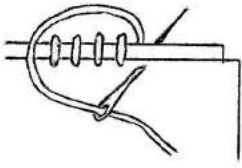

Стежок «вперед иголку»

Стежок «назад иголку»

Стежок «аппликация»

Стежок «петля»

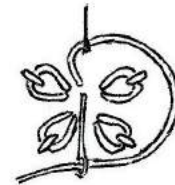
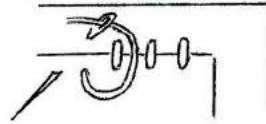

Если вы не очень знакомы с вышиванием, советуем вам потренироваться на обрезках фетра несколько раз и только потом приступать к шитью игрушки. В этом случае игрушка будет выглядеть аккуратно выполненной.

1) Вырежьте бумажные выкройки, приложите их на фетр и аккуратно обведите маркером для ткани, карандашом или мелом. Не обводите выкройки шариковой ручкой, т.к. в готовом виде в месте соединения деталей будут видны следы.

2) Вырежьте выкройки из фетра.

Используйте одну нить для сшивания деталей игрушки и две нити для вышивания.

Все детали игрушки соединяются между собой изнаночными сторонами внутрь, а шьются с лицевой стороны.

В качестве наполнителя можно использовать холлофайбер, синтепух, крупы, зерна кофе, травы.

Голова:

Вышейте нос, ресницы как указано на рисунке.

сшить обметочным
стежком

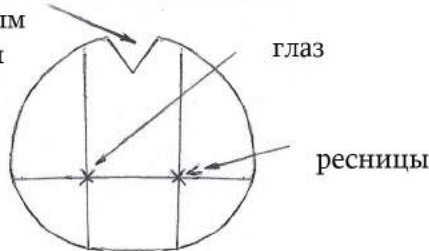

НОС

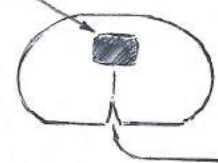

сшить обметочным стежком

Очень аккуратно сделайте два маленьких отверстия для глаз, поместите туда глаза и плотно зажмите фиксатором с другой стороны. Соедините лицевую часть передней детали головы вместе, чтобы две изнаночные части оказались сверху, сшейте обметочным стежком верхушку. Сделайте тоже самое с задней деталью головы и носом. Пришейте нос к передней детали головы стежком "аппликация" оставьте снизу место для наполнителя, набейте наполнителем и сшейте. Сложите переднюю и заднюю деталь головы изнаночной стороной внутрь и сшейте петельным стежком по кругу, начиная с макушки. Оставьте сбоку место для наполнителя, набейте наполнителем и сшейте.

обметочный
стежок

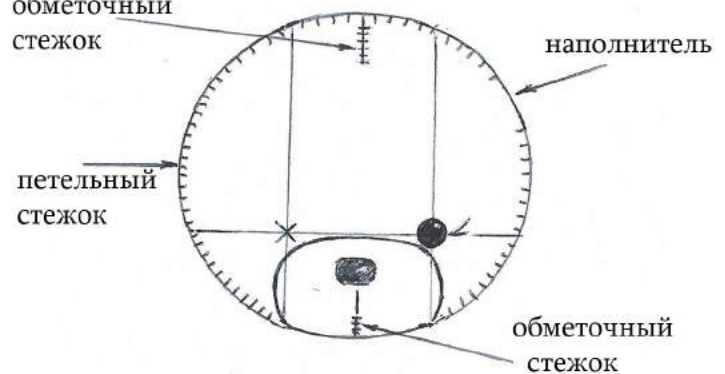

Тело:

Сшейте обметочным стежком по кругу. Оставьте сверху место для наполнителя, набейте наполнителем, сделайте стежок "вперед иголку" и затяните нитку у основания шеи.

обметочный
стежок

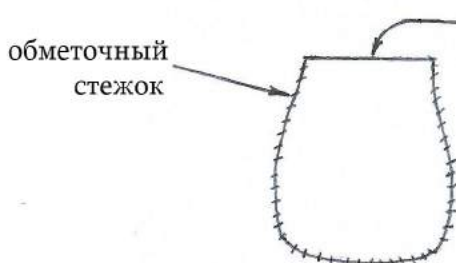

стежок
«вперед иголку»



Руки:

Сшейте обметочным стежком по кругу как указано на рисунке. Оставьте сбоку место для наполнителя. Набейте наполнителем и сшейте.



Ноги:

Сшейте обметочным стежком по кругу. Набейте наполнителем снизу и пришейте стопу петельным стежком.

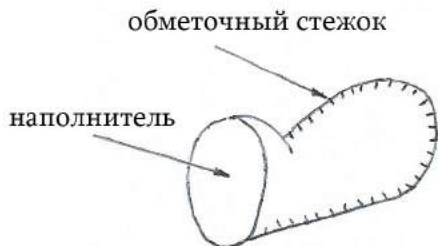

Уши:

Пришейте внутреннюю часть уха к передней детали стежком "апликация". Сшейте уши петельным стежком от одного края уха до другого. Оставьте внизу место для наполнителя. Набейте наполнителем и сшейте. Пришейте уши к голове лестничным стежком.

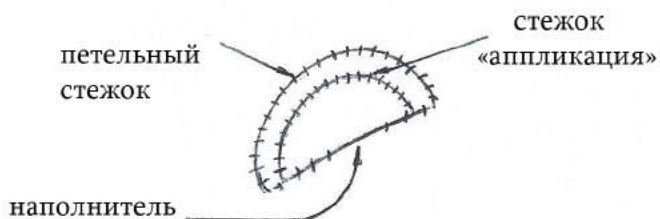

Соединение частей тела:

Соедините голову и тело лестничным стежком. Каждый раз, когда вы делаете стежки по окружности шеи, спускайтесь немного ниже по шее и немного выше по голове, примерно на 1 мм каждый раз. Это сделает голову ближе к шее. Сделайте примерно 3-4 полных оборота по окружности шеи лестничным стежком. Пришейте руки, и ноги, прошивая тело насквозь, как указано на рисунке. Сделайте 3-4 оборота, пока руки и ноги не будут крепко пришиты к телу.

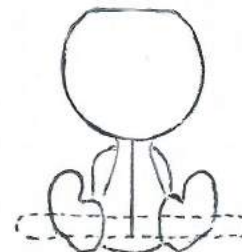
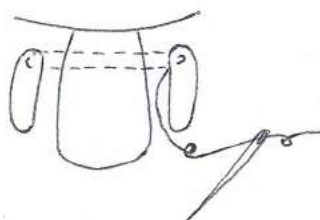
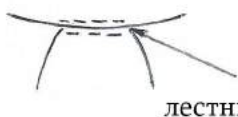

Сердце:

Вышейте стежком "вперед иголка" и пришейте бисер в местах указанных кружочками. По бокам сшейте сердце петельным стежком. Оставьте сбоку место для наполнителя, набейте наполнителем и сшейте.

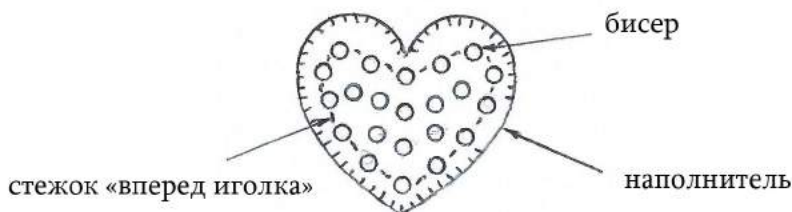

Добавьте немного румян на щечки. Ваша игрушка готова. Поздравляем Вас!!!

Если у вас остались вопросы, в нашей группе в контакте вы сможете найти видеoinструкции по созданию игрушек ТУТТИ.